

## JAFÖ DISKBÄNKSVATTENLÅS

Broschyr för val av diskbänksvattenlås med tillbehör. Se vår hemsida för montageanvisningar och komplett sortiment. Vi reserverar oss för fortloppande modelljustering

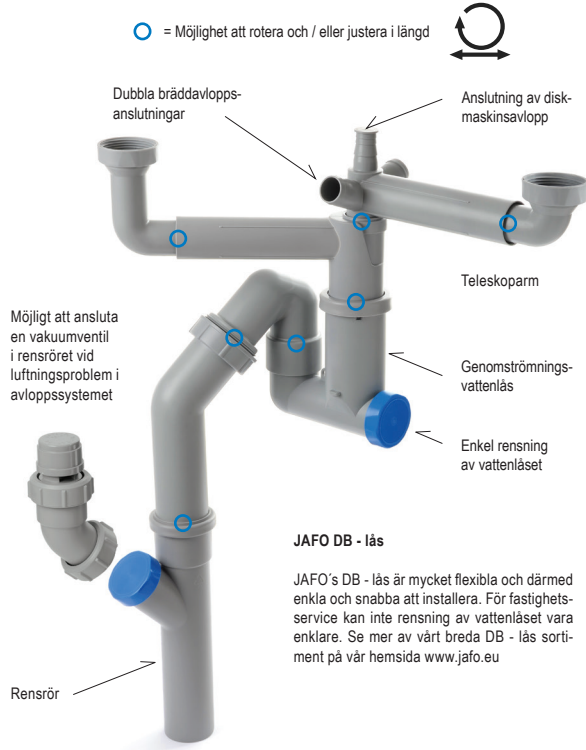

Denna produkt är anpassad till Branschregler Säker Vatteninstallation. Leverantören garanterar produktens funktion om branschreglerna och monteringsanvisningen följs.

### TEKNISK INFORMATION, DRIFT OCH SKÖTSEL

Vattenlås och tillbehör är tillverkade av grå polypropylen (PP) om inget annat anges. Anslutningsgångar på vattenlåsen och tillbehören är G1½ och utloppsdimensionen är Ø60 mm om inte annat anges. DB-Låsen rengöres med ett mildt icke slipande rengöringsmedel. För rengöring av vattenlåset lossa de blå muttrarna. Om rensrör är installerat kan rörfedningen rensas samtidigt som vatten spolats genom vattenlåset.

Art. nr. 002 00 18 VIT  
Töjbar slang för höj- och sänkbara installationer.  
Maxhöjd 830 mm

RSK 808 45 04 VIT  
Enkel, UTAN Teleskoprör  
Maxhöjd = 150 - 260 mm

RSK 808 65 02 DB I  
Enkel, UTAN teleskoprör  
Maxhöjd = 190 - 310 mm

RSK 808 65 00 DB I  
Dubbelt med teleskoprör  
Maxhöjd = 260 - 760 mm

RSK 808 45 07 VIT  
Med kapbar slang  
Maxhöjd = 650 mm

RSK 808 66 42 DB II  
NRF 452 27 29  
Enkel, UTAN teleskoprör  
Maxhöjd = 370 mm

RSK 808 45 06 VIT  
Enkel, MED Teleskoprör  
Maxhöjd = 175 - 660 mm

RSK 808 65 01 DB I  
Enkel, MED teleskoprör  
Maxhöjd = 175 - 670 mm

RSK 808 65 31 DB II  
Enkel, MED teleskoprör  
Maxhöjd = 780 mm

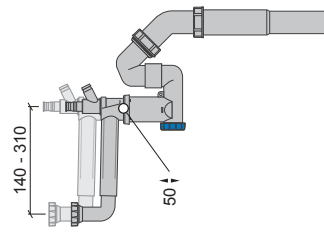
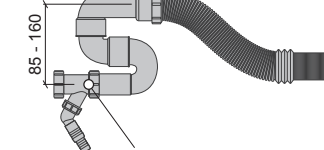
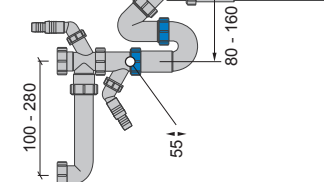
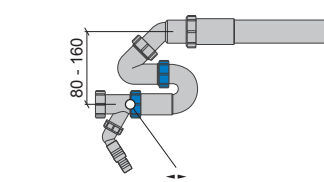
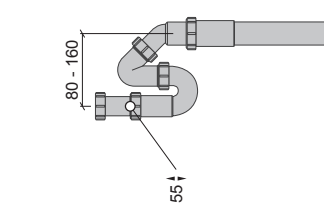
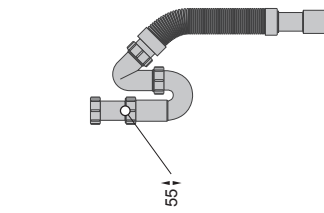

RSK 808 65 66 DB II  
NRF 452 27 33  
Enkel, med slang  
Maxhöjd = 780 mm

RSK 808 65 24 DB II  
NRF 452 27 23  
Dubbel, utan teleskoprör  
Maxhöjd = 490 mm

RSK 808 65 51 DB II  
Dubbel med rens + förlängningsrör  
Maxhöjd = 840 mm

RSK 808 64 99 DB II  
NRF 452 27 26  
Dubbel, med slang  
Maxhöjd = 780 mm

RSK 808 65 03 GRÅ  
RSK 808 45 05 VIT  
T-Förbindning till DB I

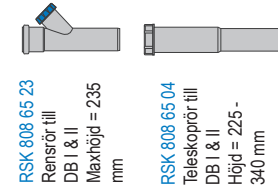
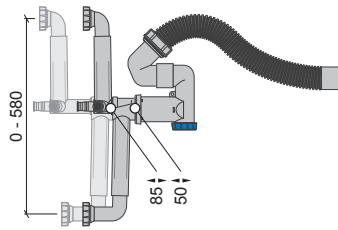
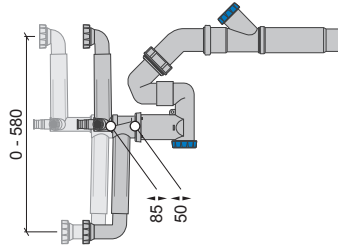
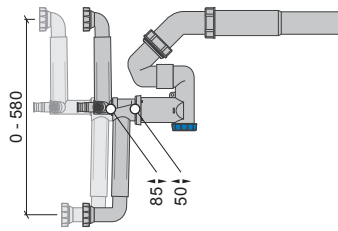
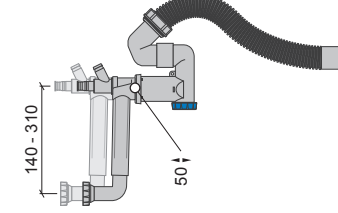
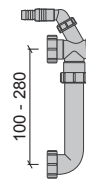

RSK 808 65 04  
Teleskoprör till  
DB I & II  
Höjd = 225 - 340 mm



**RSK 808 65 43**  
NRF 632 43 84  
Korgventil UTAN bräddavlopp

**RSK 808 65 44**  
Korgventil MED bräddavlopp



**RSK 808 65 47**  
Bottenventil UTAN bräddavlopp,  
ink. propp & kedja

**RSK 808 65 46**  
Bottenventil MED bräddavlopp,  
ink. propp & kedja

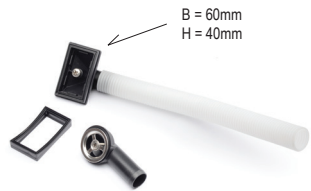

**RSK 808 65 54**  
Universal Bräddavlopp  
Flexibel slang 350 mm



**RSK 808 65 28** GRÅ  
**RSK 808 45 08** VIT  
Flänsövergång  
till DB I & II



**RSK 808 65 21**  
Propp för diskmaskins-  
anslutning. Passar  
DB I & II



**RSK 808 21 67**  
Golvhuv  
Passar DB I & II



**RSK 313 11 39**  
Vakuumentilsats för monte-  
ring i rensrör till DB I & II



Art. nr. 808 65 61  
Packningar G1½, 2 st



**RSK 892 02 17** Ø50,5 mm, Propp & kedja  
**RSK 892 02 66** Ø38,5 mm, Propp & kedja

## (DB II) KAPNING / FÖRKORTNING AV ANSLUTNINGSSARMAR

Vid behov kan anslutningsarmarna förkortas genom kapning. Se beskrivning nedan.

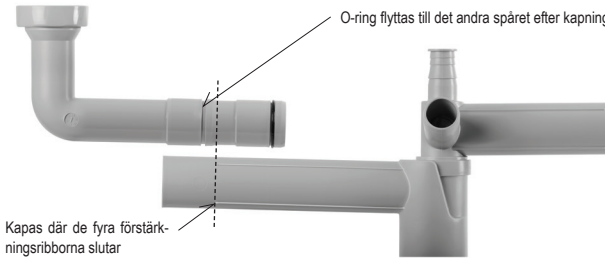

## (DB II) KAPNING / FÖRKORTNING AV UTLOPPSSLANG

Utloppsslangen kan enkelt förkortas genom kapning för att uppnå optimal passform och installation. Utloppsslangen kapas i vågdalen (se bild nedan) och trycks därefter ända in i botten på muffen. Skruva slutligen fast tätning och mutter.



## (DB I) DISKBÄNKSVATTENLÅS - DB I SLANGANSLOTNING

OBS! Anslutningspipen är proppad (blå propp) som ska demonteras vid anslutning av utloppsslang från disk- eller tvättmaskin.



## UTBYTE AV GAMLA DISKBÄNKSVATTENLÅS

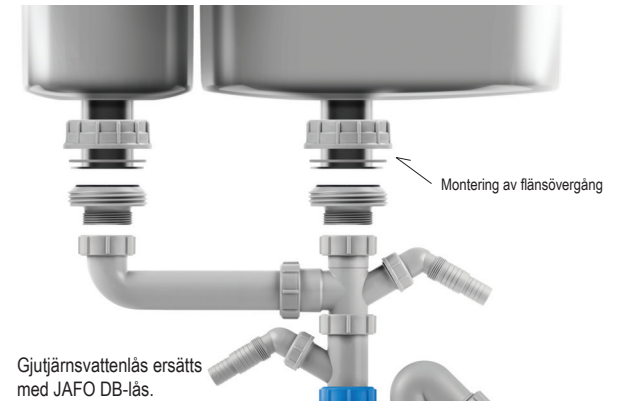

Gjutjärnsvattenlås ersätts med JAFO DB-lås.

**RSK 8086500** för traditionell placering mitt i diskbänkskåpet.

**RSK 8086498** eller **RSK 8086499** ger maximalt utrymme i diskbänkskåpet för exempelvis källsortering. OBS! Vid anslutning till gammal diskbänk där silen har mindre hål jämfört med moderna diskbänkar kan flödet påverkas negativt. I de fallen välj vattenlås **RSK 8086500**.

OBS! Metallmuttrarna (2st) ersätts med 2 st flänsövergångar. Se bild. **RSK 8086528**



Dessa vattenlås kan ersättas med: **RSK 8086551** alt. **RSK 8086498**



En sats övergångsstycke behövs för byte av detta vattenlås. **RSK 8083917**



Vid utbyte av detta vattenlåset måste även bottenventilerna bytas. Lämpiga val: **RSK 8086547** **RSK 8086545**



Vattenlåset kan ersättas med: **RSK 8086551** **RSK 8086498**