

Uppgiftslämnaren reserverar sig för eventuella fel i produktinformationen eller felaktigt registrerade uppgifter och förbehåller sig rätten att korrigera och/eller komplettera produktinformation utan föregående avisering

## 1 GRUNDDATA

### Varubeskrivning

WC-anlutningar/WC-stosar och golvanlutningar för korrekt anslutning mot WC.

### Övriga upplysningar

#### Klassificeringar

<b>ETIM</b> ›	-EC011342 - Spolrör (för inbyggd cistern) -EC003024 - Rördel med 2 anslutningar -EC011560 - Täckbricka för rör
<b>BK04</b> ›	
<b>BSAB</b> ›	-PPC.61 - Röranslutningar m m
<b>UNSPSC</b> ›	

#### Leverantörsuppgifter

##### Företagsnamn

Jafo AB

##### Organisationsnummer

5560611880

##### Adress

Höstbruksvägen 15

##### Hemsida

www.jafo.eu

##### Miljökontaktperson

##### Namn

Tobias Fritz

##### Telefon

0708192990

##### E-post

tobias.fritz@jafo.eu

## 2 HÅLLBARHETSARBETE

## Företagets certifiering

- ISO 9000
- ISO 14000

## Policys och riktlinjer

### KVALITETSPOLICY

Kvalitetsarbetet är en naturlig del i vår verksamhet. Kundens krav är i fokus och ständiga förbättringar leder till ökad tillfredsställelse hos våra kunder. Med följande kvalitetsinriktning uppfattas vi som en kompetent affärspartner:

- I kontakt med vår omvärld förmedlar vi kompetens inom affärer, logistik och vårt produktsortiment.
- Vid val av leverantörer, varor och tjänster ställer vi relevanta kvalitetskrav.
- Vi erbjuder kvalitetsprodukter inom VVS.
- Vi erbjuder hög tillgänglighet på det sortiment som vi tillverkar.
- I vår kommunikation tillhandahåller vi korrekt och snabb information.
- Vi erbjuder en effektiv logistik med hög precision.
- Vårt affärssystem erbjuder effektiva lösningar både internt och externt.

### MILJÖPOLICY

JAFÖ har integrerat miljöarbetet i vår dagliga verksamhet. Genom möjliga förbättringar strävar vi efter att minska vår negativa miljöpåverkan. Vi medverkar till en varaktig hållbar utveckling, dvs. en utveckling som tillgodoser nuvarande behov utan att äventyra kommande generationers möjlighet att tillgodose sina behov genom följande miljöarbete:

- Ställer relevanta miljökrav vid val av leverantörer, varor och tjänster.
- Följer, och om möjligt överträffar miljökrav i lagar och bestämmelser.
- Förebygger och minimerar risker för oss att genom olyckshändelse förorena mark, luft och vatten.
- Hushåller med vår egen förbrukning av naturresurser.
- Samverkar i miljöfrågor med kunder, leverantörer och andra intressenter.
- Redovisar öppet miljöfakta internt och externt.

## 3

## INNEHÅLLSDEKLARATION

Kemisk produkt	Nej
Omfattas varan av RoHS-direktivet	Nej
Innehåller produkten tillsatt nanomaterial, som är medvetet tillsatta för att uppnå en viss funktion	Nej
Varans vikt	0,055 - 0,643 kg

## Vara / Delkomponenter

Koncentrationen har beräknats på hela varan

Ingående material /komponenter	Vikt-% i komponent	CAS-nr (alt legering)	EG-nr (alt legering)	Vikt % i produkt	Kommentar
--------------------------------	--------------------	-----------------------	----------------------	------------------	-----------

POM, Polyoxymethylen		66455-31-0	Saknas	0 - 7,3%	
Styren-butadienpolymer, SBR		9003-55-8		0 - 12,7%	
EPDM		Övrigt, polymer		0 - 10,9%	
Termoplastisk Elastomer, TPE, ospecificerad		Övrigt, polymer		0 - 17,6%	
Polypropen (PP)		9003-07-0		69 - 82,4%	

**Del av materialinnehållet som är deklarerat**

69% - 130,9%

#### Särskilt farliga ämnen

Varan innehåller INTE några ämnen med särskilt farliga egenskaper (Substances of very high concern, SVHC-ämnen) som finns med på kandidatförteckningen i en koncentration som överstiger 0,1 vikts-%

#### Utgåva av kandidatförteckningen som har använts

2019-07-16 00:00:00

#### Övrigt

Ämnen är redovisade ned till 0.1 viktprocent enligt iBVDs redovisningskrav. Eventuell avvikelse från redovisningskraven redovisas nedan.

## 4

### RÅVAROR

#### Återvunnet material

Innehåller varan återvunnet material: Nej

#### Träråvara

Träråvara ingår i varan: Nej

## 5

### MILJÖPÅVERKAN

**Finns en miljövarudeklaration framtagen enligt EN15804 eller ISO14025 för varan**

Nej

**Finns annan miljövarudeklaration**

Nej

**Om miljövarudeklaration eller annan livscykelanalys saknas, beskriv hur miljöpåverkan av varan beaktas ur ett livscykelperspektiv**

Tillverkningen är certifierad enligt ISO 14001:2015. Monterad produkt sitter installerad i byggnadskonstruktionen och modifieras ej, vilket kan ge en beräknad livslängd på > 50år.

6

**DISTRIBUTION****Beskrivning av emballagehantering för distribution av varan**

Artikeln är förpackad styckvis och plastas. Transport till grossister kan ske antingen i kartong eller på pall. Efter installation kan förpackningsmaterialet sorteras i respektive avfallskärl.

7

**BYGGSCHEDET**

Ställer varan särskilda krav vid lagring? Nej

Ställer varan särskilda krav på omgivande byggvaror? Nej

8

**BRUKSSCHEDET**

Finns skötselanvisningar/skötselråd? Ja

Finns en energimärkning enligt energimärkningsdirektivet (2010/30/EU) för varan? Ej relevant

9

**RIVNING**

Kräver varan särskilda åtgärder för skydd av hälsa och miljö vid rivning/demontering? Nej

10

**AVFALLSHANTERING**

Omfattas den levererade varan av förordningen (2014:1075) om producentansvar för elektriska och elektroniska produkter när den blir avfall? Nej

Är återanvändning möjlig för hela eller delar av varan? Ja

Hela varan

Är materialåtervinning möjlig för hela eller delar av varan? Ja

Hela varan

Är energiåtervinning möjlig för hela eller delar av varan? Ja

PP-plasten

<b>Har leverantören restriktioner och rekommendationer för återanvändning, material- eller energiåtervinning eller deponering?</b>	Nej
<b>När den levererade varan blir avfall, klassas den då som farligt avfall?</b>	Nej
<b>Avfallskod (EWC) för den levererade varan</b>	170203

RSK-nummer	Eget Artikel-nr	GTIN
291 03 92	0030408	7330710304086
310 65 25	MTW40062	7330710360358
310 65 26	0036034	7330710360341
310 66 61	MTW40117	7393861401172
310 66 64	MTW40148	7393861401486
310 66 72	Jafo	7330710410213
310 66 73	Jafo	7330710410220
310 66 78	0030416	7330710304161
310 66 79	0030424	7330710304246
310 66 80	0030425	7330710304253
310 66 81	0030417	7330710304178
310 66 82	0030412	7330710304123
310 66 83	0030414	7330710304147
310 66 84	0030403	7330710304031
310 66 85	0030433	7330710304338
310 66 86	0030434	7330710304345
310 66 87	0030423	7330710304239
310 66 96	0030426	7330710304260
310 66 98	40181	7393861401813
310 66 99	Jafo	7330710410039
310 67 00	JafoGas40-75	7330710410015
310 67 01	JafoGas40-50	7330710410022
310 67 03	Jafo	7330710112452
310 67 04	Jafo	7330710112445
310 67 06	Jafo	7330710612563
310 67 07	0030404	7330710304048
310 67 08	STOR	7330710304055
310 67 10	0011272	7330710112728
310 67 11	0011273	7330710112735
310 67 20	0030402	7330710304024
310 67 22	0030411	7330710304116
310 67 24		7330710304369
310 67 25	0030410	7330710304109
310 67 26		7330710304093
310 67 27		7330710304383
310 67 28		7330710304390

**Produktdatablad** jafo-wc-stosar-monteringsanvisning.pdf

**Prestandadeklaration**

**Säkerhetsblad**

**Miljövarudeklaration**

**Skötselansvisning** jafo-wc-stosar-monteringsanvisning.pdf

**Övriga bifogade dokument**

-JAFO-Golvanslutningsstosar-Produktblad.pdf

## WC / GOLVANSLUTNINGSTOSAR

Broschyr för val av WC-Stos och WC-tillbehör.  
Se vår hemsida för montageanvisningar och komplett sortiment



Denna produkt är anpassad till Branschregler Säker Vatteninstallation.  
Leverantören garanterar produktens funktion om branschreglerna och monteringsanvisningen följs.

[www.jafo.eu](http://www.jafo.eu)

### TEKNISK INFORMATION, DRIFT OCH SKÖTSEL

WC - Stosarna är tillverkade av polypropen plast (PP), polyetenplast (PE). GAS WC-Stosarna har tätningar tillverkade i EPDM gummi, övriga stosar har tätningar tillverkade i TPE-material. WC-Stosarna rengörs med ett mildt icke slipande rengöringsmedel. [Stosar med flexibel slang demonteras vid rensning.](#)

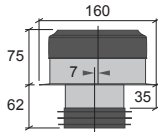

**A**  
GAS - WC 7 Utan huv,  
Excentrisk 7 mm  
RSK 310 67 03  
NRF 56 884 21

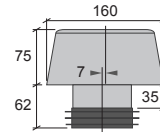

**A**  
GAS - WC 7,  
Excentrisk 7 mm  
RSK 310 67 04  
NRF 619 66 68  
VVS 617828110  
LVI 56 884 11

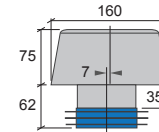

**B**  
GAS - WC 7 STOR,  
Excentrisk 7 mm  
RSK 310 67 08  
VVS 617829110  
LVI 56 884 31

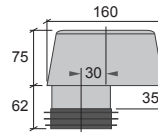

**A**  
GAS - WC 30, Excentrisk 30 mm  
RSK 310 67 10  
NRF 619 66 69  
LVI 56 884 41

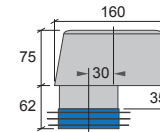

**B**  
GAS - WC 30 STOR, Excentrisk 30 mm  
RSK 310 67 11  
LVI 56 884 46

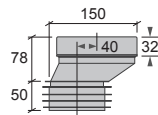

**A**  
WC - Stos Offset 40,  
Excentrisk 40 mm  
RSK 310 66 72  
NRF 619 66 67

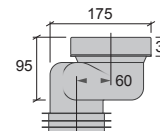

**A + K2**  
WC - Stos Offset 60,  
Excentrisk 60 mm  
RSK 310 66 78  
NRF 619 66 53

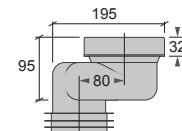

**A + K2**  
WC - Stos Offset 80,  
Excentrisk 80 mm  
RSK 310 66 79  
NRF 619 66 54

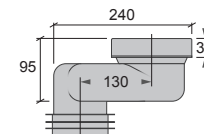

**A + K2**  
WC - Stos Offset 130  
Excentrisk 130 mm  
RSK 310 66 80  
NRF 619 66 55

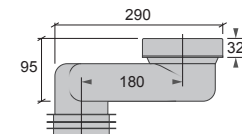

**A + K2**  
WC - Stos Offset 180  
Excentrisk 180 mm  
RSK 310 66 81  
NRF 619 66 56

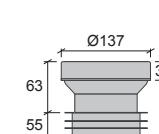

**A**  
WC - Stos,  
Centrisk  
RSK 310 66 84  
NRF 619 66 72

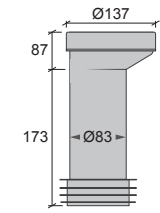

**D + K3**  
WC - Stos Offset 24, 90  
Excentrisk 24 mm  
RSK 310 66 82  
NRF 619 66 59

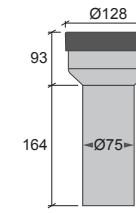

**E + K3**  
WC - Stos 75, Centrisk  
RSK 310 67 22

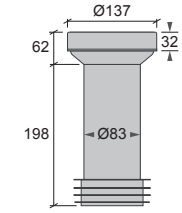

**D + K3**  
WC - Stos 90, Centrisk  
RSK 291 03 92  
NRF 619 66 58

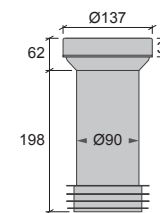

**A + K3**  
WC - Stos 110, Centrisk  
RSK 310 66 85  
NRF 619 66 57

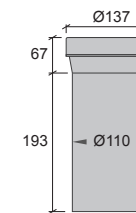

**C + K3**  
WC - Stos 110 muff  
Centrisk  
RSK 310 66 86

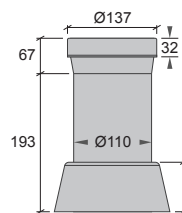

**B + K3**  
WC - Stos 4", Centrisk  
RSK 310 67 24

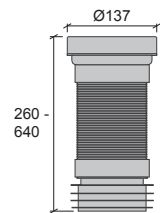

**A**  
WC - Stos, Flexibel  
RSK 310 66 98  
NRF 619 66 52

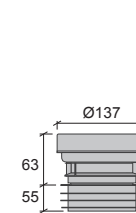

**A + K1**  
WC - Stos, X-tra, Centrisk  
RSK 310 66 64  
NRF 619 66 73

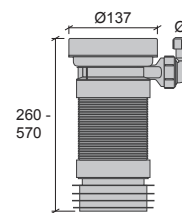

**A**  
WC - Stos, X-tra  
Flexibel  
RSK 310 67 28

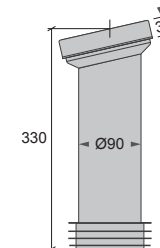

**A + K3**  
WC - Stos,  
Vinklad  
RSK 310 67 23

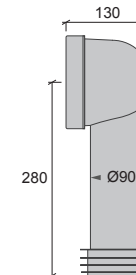

**A + K3**  
WC - Stos, Universal  
RSK 310 67 20  
NRF 619 66 71

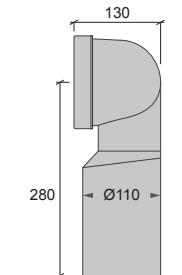

**C + K3**  
WC - Stos, Universal,  
110 muff  
RSK 310 66 87



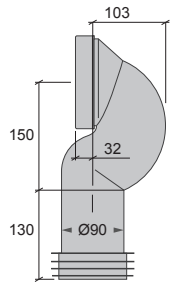

**A + K3**  
WC - Stos, Universal,  
Böj  
RSK 310 66 73  
NRF 619 66 66

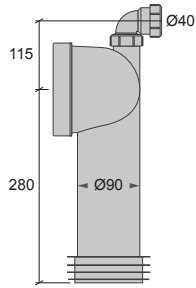

**A + K3**  
WC - Stos, Universal  
X-tra  
RSK 310 66 61  
NRF 619 66 74

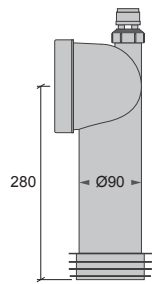

**A + K3**  
WC - Stos, Universal  
X-tra, Vakuumentil  
RSK 310 66 61V

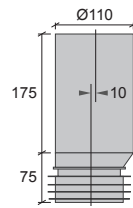

**A**  
Rörförlängare  
Excentrisk 10 mm  
RSK 310 67 12  
NRF 619 66 75

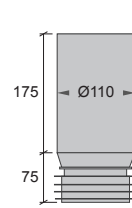

**A**  
Rörförlängare  
Centrisk  
RSK 310 67 07

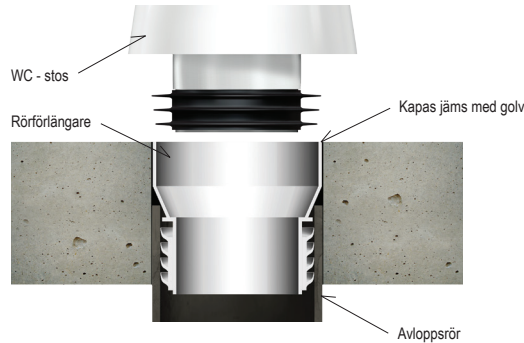

### ANSLUTNING AV WC - STOS TILL RÖRFÖRLÄNGARE

Rörförlängare används för att förlänga ett Ø110 mm avloppsrör så att det når upp ur golv eller ut ur vägg. Efter montering kapas rörförlängaren jäms med golv alt. vägg och lämplig WC-Stos monteras.

Vid anslutning av vägghängda eller bakåtspolande (P-Läs) WC till röranlutning i vägg rekommenderas följande WC-Stosar RSK 3106685, 3106686, 3106724.

Till WC - Stos med extra inlopp (X-tra) kan vakuumentil RSK 3131140 alt. ett Ø40 mm rör från ett vattenlås anslutas.

### ANSLUTNINGSMÖJLIGHETER

- A** Anslutning i slätände: 110 PP / PVC ljuddämpande plaströr, 110 MA samt 4" normalrör.
- B** Anslutning i muff: Gamla WC-anslutningar, 4" normalrörmuff och samtliga 110 muffar. Slätände: 110 mm rostfritt rör.
- C** Anslutning: 110-muff
- D** Anslutning: 90-muff. Ø90 mm slätände om tätningflänsen tas av. Då måste avloppskitt användas som tätning.
- E** Anslutning: 75-muff
- K1** WC - Stolens utlopp kapas så att det slutar 40 mm över golv \*
- K2** WC - Stolens utlopp kapas så att det slutar 55 mm över golv \*
- K3** WC - Stosen är kapbar.

\* Vid installation, kan WC-stolens utlopp behövas kapas. Kapning av WC-stolens utlopp görs lämpligen med en mindre vinkelslip och diamantklinga.

### GOLVANSLUTNINGSSTOSAR

Det utmärkande för JAFÖ's golvanlutningsstosar GAS är att de är utformade med en 90° fläns för en säker anslutning mot tätskiktet. En plastmatta viks upp mot stosen och ett tätskiktsmembran fästs mot flänsen. Se ritning nedan:

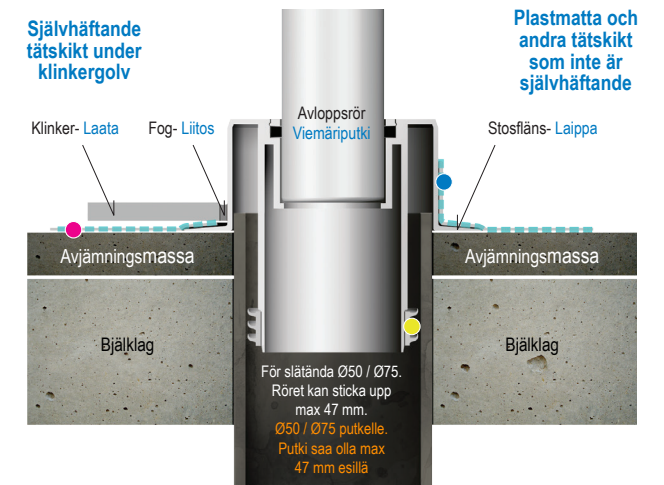
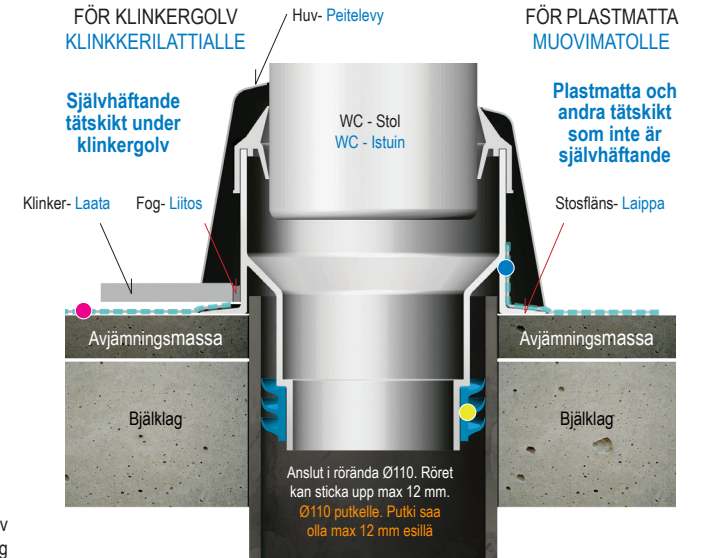

- Tätskikt- Självhäftande rörmanschett fästes mot flänsen. Vedeneristelaippa
- Tätskikt- Mattan viks upp 15 mm mot stosen. Matto nostelaan mansettia vasten min. 15 mm
- Tätning mot rör.

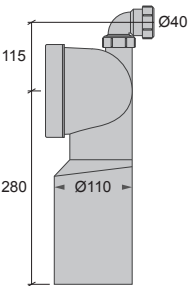

**C + K3**  
WC - Stos, Universal,  
X-tra  
RSK 310 66 83

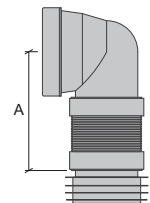

**A**  
WC - Stos, Universal  
Flexibel  
RSK 310 66 96

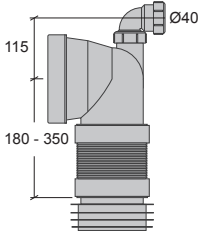

**A**  
WC - Stos, Universal  
X-tra, Flexibel  
RSK 310 67 27



Golvhuv / Väggbriktor  
RSK 310 67 25, Ø110  
RSK 310 67 26, Ø90

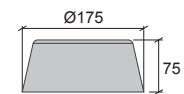

Golvhuv till GAS - WC 7  
och GAS - WC 30  
RSK 310 67 06

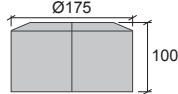

Golvhuv, tvådelat till  
4" normalrörmuff  
RSK 808 20 07

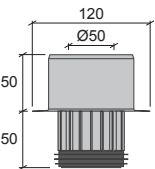

GAS 50 - 75  
RSK 310 66 99

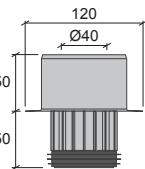

GAS 40 - 75  
RSK 310 67 00

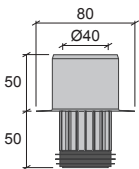

GAS 40 - 50  
RSK 310 67 01

## WC / GOLVANSLUTNINGSTOSAR

Broschyr för val av WC-Stos och WC-tillbehör.  
Se vår hemsida för montageanvisningar och komplett sortiment



Denna produkt är anpassad till Branschregler Säker Vatteninstallation.  
Leverantören garanterar produktens funktion om branschreglerna och monteringsanvisningen följs.

[www.jafo.eu](http://www.jafo.eu)

### TEKNISK INFORMATION, DRIFT OCH SKÖTSEL

WC - Stosarna är tillverkade av polypropen plast (PP), polyetenplast (PE). GAS WC-Stosarna har tätningar tillverkade i EPDM gummi, övriga stosar har tätningar tillverkade i TPE-material. WC-Stosarna rengörs med ett mildt icke slipande rengöringsmedel. [Stosar med flexibel slang demonteras vid rensning.](#)

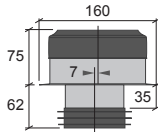

**A**  
GAS - WC 7 Utan huv,  
Excentrisk 7 mm  
RSK 310 67 03  
LVI 56 884 21

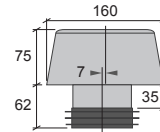

**A**  
GAS - WC 7,  
Excentrisk 7 mm  
RSK 310 67 04  
NRF 619 66 68  
VVS 617828110  
LVI 56 884 11

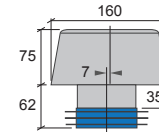

**B**  
GAS - WC 7 STOR,  
Excentrisk 7 mm  
RSK 310 67 08  
VVS 617829110  
LVI 56 884 31

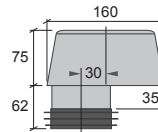

**A**  
GAS - WC 30, Excentrisk 30 mm  
RSK 310 67 10  
NRF 619 66 69  
LVI 56 884 41

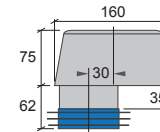

**B**  
GAS - WC 30 STOR, Excentrisk 30 mm  
RSK 310 67 11  
LVI 56 884 46

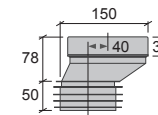

**A**  
WC - Stos Offset 40,  
Excentrisk 40 mm  
RSK 310 66 72  
NRF 619 66 67

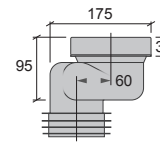

**A + K2**  
WC - Stos Offset 60,  
Excentrisk 60 mm  
RSK 310 66 78  
NRF 619 66 53

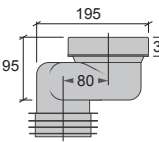

**A + K2**  
WC - Stos Offset 80,  
Excentrisk 80 mm  
RSK 310 66 79  
NRF 619 66 54

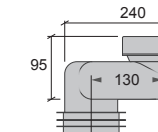

**A + K2**  
WC - Stos Offset 130  
Excentrisk 130 mm  
RSK 310 66 80  
NRF 619 66 55

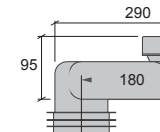

**A + K2**  
WC - Stos Offset 180  
Excentrisk 180 mm  
RSK 310 66 81  
NRF 619 66 56

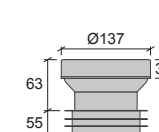

**A**  
WC - Stos,  
Centrisk  
RSK 310 66 84  
NRF 619 66 72

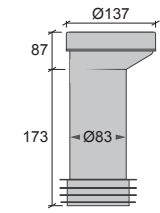

**D + K3**  
WC - Stos Offset 24, 90  
Excentrisk 24 mm  
RSK 310 66 82  
NRF 619 66 59

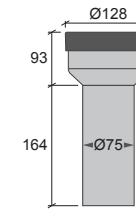

**E + K3**  
WC - Stos 75, Centrisk  
RSK 310 67 22

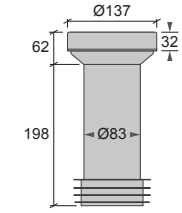

**D + K3**  
WC - Stos 90, Centrisk  
RSK 291 03 92  
NRF 619 66 58

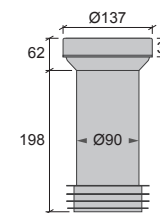

**A + K3**  
WC - Stos 110, Centrisk  
RSK 310 66 85  
NRF 619 66 57

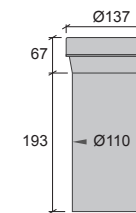

**C + K3**  
WC - Stos 110 muff  
Centrisk  
RSK 310 66 86

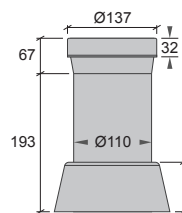

**B + K3**  
WC - Stos 4", Centrisk  
RSK 310 67 24

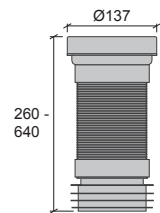

**A**  
WC - Stos, Flexibel  
RSK 310 66 98  
NRF 619 66 52

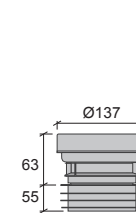

**A + K1**  
WC - Stos, X-tra, Centrisk  
RSK 310 66 64  
NRF 619 66 73

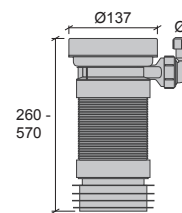

**A**  
WC - Stos, X-tra  
Flexibel  
RSK 310 67 28

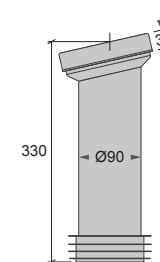

**A + K3**  
WC - Stos,  
Vinklad  
RSK 310 67 23

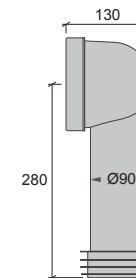

**A + K3**  
WC - Stos, Universal  
RSK 310 67 20  
NRF 619 66 71

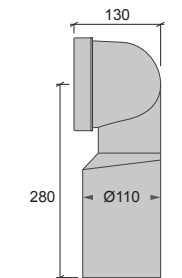

**C + K3**  
WC - Stos, Universal,  
110 muff  
RSK 310 66 87

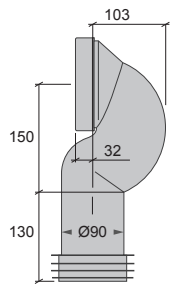

**A + K3**  
WC - Stos, Universal,  
Böj  
RSK 310 66 73  
NRF 619 66 66

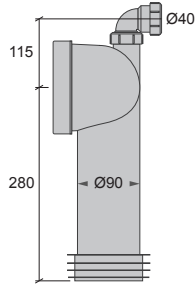

**A + K3**  
WC - Stos, Universal  
X-tra  
RSK 310 66 61  
NRF 619 66 74

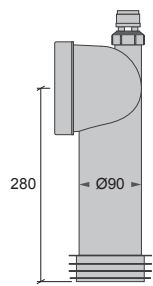

**A + K3**  
WC - Stos, Universal  
X-tra, Vakuumentil  
RSK 310 66 61V

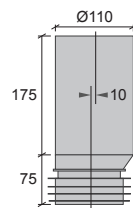

**A**  
Rörförlängare  
Excentrisk 10 mm  
RSK 310 67 12  
NRF 619 66 75

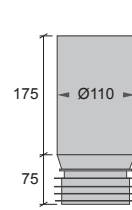

**A**  
Rörförlängare  
Centrisk  
RSK 310 67 07

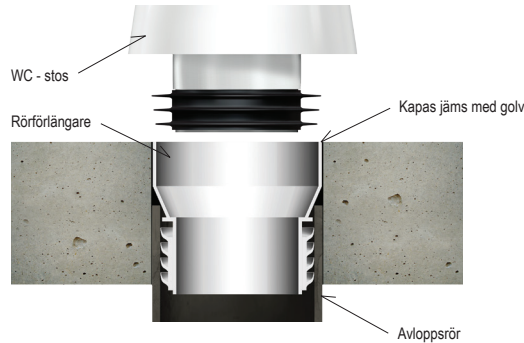

### ANSLUTNING AV WC - STOS TILL RÖRFÖRLÄNGARE

Rörförlängare används för att förlänga ett Ø110 mm avloppsrör så att det når upp ur vägg eller ut ur vägg. Efter montering kapas rörförlängaren jäms med golvet alt. vägg och lämplig WC-Stos monteras.

Vid anslutning av vägghängda eller bakåtspolande (P-Läs) WC till röranlutning i vägg rekommenderas följande WC-Stosar RSK 3106685, 3106686, 3106724.

Till WC - Stos med extra inlopp (X-tra) kan vakuumentil RSK 3131140 alt. ett Ø40 mm rör från ett vattenlås anslutas.

### ANSLUTNINGSMÖJLIGHETER

- A** Anslutning i slätände: 110 PP / PVC ljuddämpande plaströr, 110 MA samt 4" normalrör.
- B** Anslutning i muff: Gamla WC-anslutningar, 4" normalrörmuff och samtliga 110 muffar. Slätände: 110 mm rostfritt rör.
- C** Anslutning: 110-muff
- D** Anslutning: 90-muff. Ø90 mm slätände om tätningsslänsen tas av. Då måste avloppskitt användas som tätning.
- E** Anslutning: 75-muff
- K1** WC - Stolens utlopp kapas så att det slutar 40 mm över golvet \*
- K2** WC - Stolens utlopp kapas så att det slutar 55 mm över golvet \*
- K3** WC - Stosen är kapbar.

\* Vid installation, kan WC-stolens utlopp behövas kapas. Kapning av WC-stolens utlopp görs lämpligen med en mindre vinkelslip och diamantklinga.

### GOLVANSLUTNINGSSTOSAR

Det utmärkande för JAFÖ's golvanlutningsstosar GAS är att de är utformade med en 90° fläns för en säker anslutning mot tätskiktet. En plastmatta viks upp mot stosen och ett tätskiktsmembran fästs mot flänsen. Se ritning nedan:

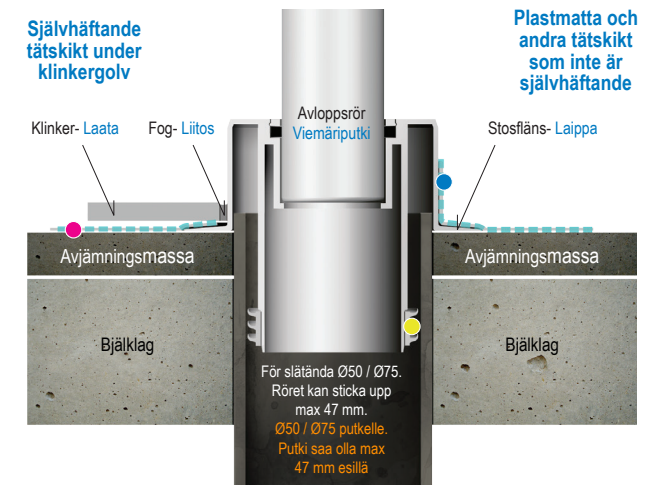
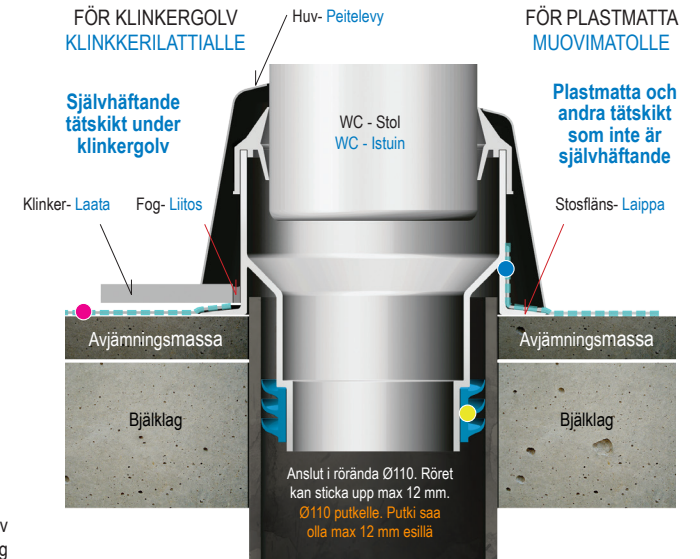

- Tätskikt- Självhäftande rörmanschett fästes mot flänsen. Vedeneristelaippa
- Tätskikt- Mattan viks upp 15 mm mot stosen. Matto nostelaan mansettia vasten min. 15 mm
- Tätning mot rör.

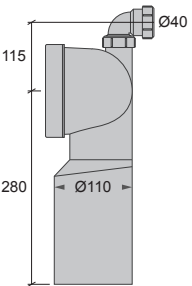

**C + K3**  
WC - Stos, Universal,  
X-tra  
RSK 310 66 83

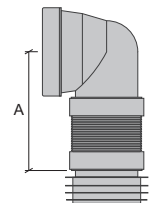

**A**  
WC - Stos, Universal  
Flexibel  
RSK 310 66 96

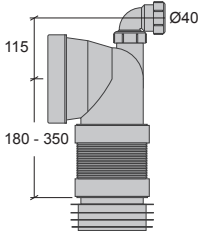

**A**  
WC - Stos, Universal  
X-tra, Flexibel  
RSK 310 67 27



Golvhuu / Väggbriktor  
RSK 310 67 25, Ø110  
RSK 310 67 26, Ø90

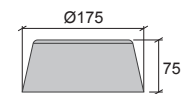

Golvhuu till GAS - WC 7  
och GAS - WC 30  
RSK 310 67 06

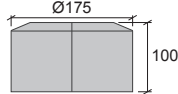

Golvhuu, tvådelat till  
4" normalrörmuff  
RSK 808 20 07

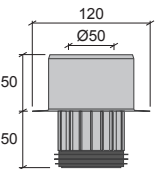

GAS 50 - 75  
RSK 310 66 99

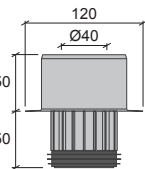

GAS 40 - 75  
RSK 310 67 00

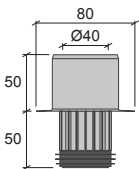

GAS 40 - 50  
RSK 310 67 01

Det utmärkande för JAFO's anslutningsstosar är att de är utformade med en 90° fläns för en säker anslutning mot tätskiktet. En plastmatta viks upp mot stosen och ett tätskiktsmembran fästs mot flänsen. Se ritning nedan.



Denna produkt är anpassad till Branschregler Säker Vatteninstallation. Leverantören garanterar produktens funktion om branschreglerna och monteringsanvisningen följs.

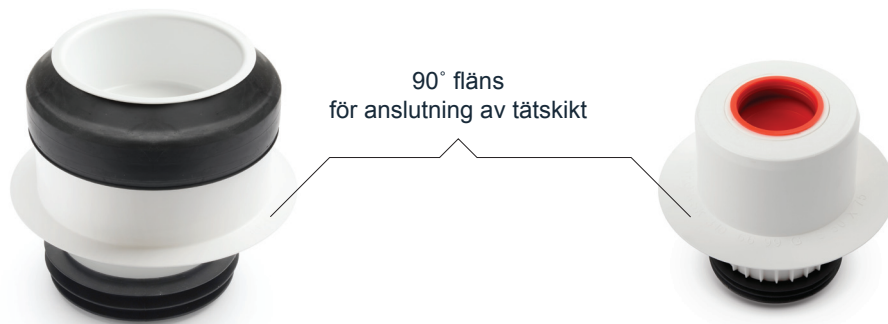

Exempel på WC - stos

Exempel på golvanslutningsstos (GAS)



- Tätskikt. Självhäftande rörmanschett fästes mot flänsen.
- Tätskikt. Mattan viks upp 15 mm mot stosen.
- Tätning mot rör.